尚朋堂 商品保證書 / 客戶留存

品名機型：		型號：	
愛 用 者	姓名：	電話：	
	地址：		
購買日期： 年 月 日		經銷商確認	
★原購經銷商：電話 () 店名： 地址：		未蓋店章無效	

※本保證書遺失恕不補發，請妥善保存。

- 憑本保證書，自購買日起一年內免費服務。
- 保證期間因下列情形而發生故障者，本公司酌收材料工本費：
 - 使用不當或使用環境特殊者。
 - 自行拆修者。
 - 安裝後自行移動、運送或改裝者。
 - 外觀因使用自然污舊者。
 - 由於天災地變或鼠患蟲害所導致者。
 - 偏遠地區、山區及營業使用之服務，不論是否超過保證期間均酌收服務費。
- 還有下列情形之一，本公司得按價收費：
 - 超過保證期間者。
 - 未出示本保證書。
 - 保證書內記載內容(機型、機號)與現物不符者。
 - 保證書記載經塗改或模糊無法辨認者。
 - 保證書內容購買日期未填寫者，視同失去保證效力。
- 本公司對各產品均訂有零件更換保證期限，本公司僅以現行產品類似零件代用修理，如無法代用，尚祈見諒。
- 本保證書如有遺失，恕不補發，敬請妥為保存。
- 如果就近之本公司服務站因遷移無法聯絡，請來電總公司查詢。
- 除另有契約規定外，服務區域限中華民國管轄區內。
- 本產品於正常使用，保固期間為一年；若為營業使用，保固期間為六個月。

產品使用說明書

SO-915LG
電 烤 箱

- ◆本機為1200W功率設計，請勿與其它電器產品共用同一個插座，若使用延長線時，必須選擇耐電流15A以上之延長線。

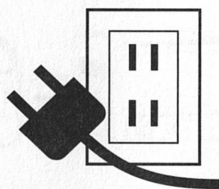

- ◆避免在電扇附近使用，以免降低烤箱溫度，增加烘烤時間。

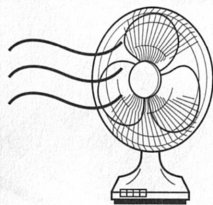

- ◆ 孩童應受監護,以確保孩童不嬉玩電器。
- ◆ 本電器不預期供生理、感知、心智能力、經驗或不足之使用者(包含孩童)使用,除非在對其負有安全責任的人員之監護或指導安全使用。
- ◆ 本產品不可連結其他產品的計時器或控制器一同使用，以免發生危險。

各部名稱

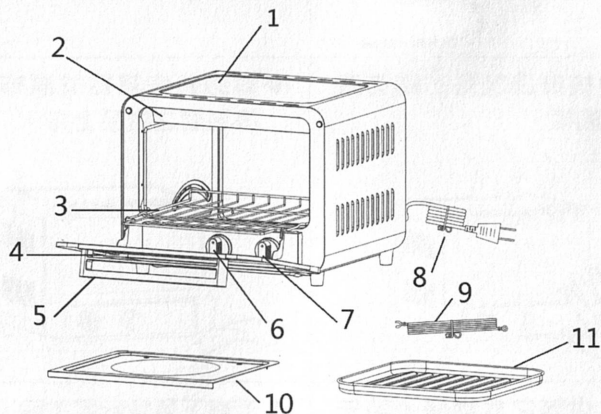

- | | |
|---------|---------|
| 1. 外殼 | 6. 開關旋鈕 |
| 2. 隔熱擋板 | 7. 定時旋鈕 |
| 3. 烤網 | 8. 電源線 |
| 4. 門玻璃 | 9. 地線 |
| 5. 門拉手 | 10. 殘屑盤 |
| | 11. 烤盤 |

使用方法

- ※新品安裝後，請先將本機貼紙(POP)撕下
 - ※加熱過程中，設定時間不足時，請務必轉過10分鐘後，再轉到所要的設定時間。
1. 將插頭插上。
 2. 旋轉加熱方式選擇按鈕,共四個檔位設定,分別是“關”“上管加熱”“下管加熱”“上下加熱”。
 3. 將食物置於烤盤或烤網上，再放入烤箱內。
 4. 依順時針方向轉動定時(開關)旋鈕設定時間，烤箱便會開始加熱。
 5. 烘烤完畢，請先拔掉插頭，再以取物夾或手套取出食物(若烘烤不足，可斟酌加長時間)。

清潔與保養

注意事項:

1. 使用完畢，請務必將定時旋鈕轉回“關”的位置。
2. 將食物放入烤箱時，注意食物需與發熱管保持適當距離不可直接接觸發熱管，以免食物烤焦。
3. 若需同時烘烤多種食物時，請先從低溫之食物開始，並在每一種食物烘烤完，關掉烤箱電源，待其冷卻2~3分鐘再行烘烤下一種食物。
4. 烘烤肉類食物所滴下的油脂，在高溫燒烤時會有燃燒的現象，故當烤盤內有大量積油時應立即清除，以策安全。

規 格

型 號	SO-915LG	電 源	~110V 60Hz
消耗功率	1200W	容 量	15 l
重 量	約 3.5kg	機體尺寸	315x318x257(mm)

※香酥雞腿※

材料：雞腿4支

調味料：酒2大匙、醬油6大匙、糖4大匙、五香粉2又1/2小匙、
蒜末2小匙、水1杯

作法：

1. 雞腿洗淨用醃料浸泡四小時，使其入味。
2. 將雞腿排在烤網上放入烤箱，溫度設定200°C，加熱方式設定為上下一起烤約25分鐘左右，至肉熟了表面呈金黃即可。

※烤小排骨※

材料：小排骨1斤、蔥段少許

調味料：醬油膏3大匙、蠔油1大匙、糖3大匙、五香粉少許

作法：

1. 小排骨先入滾水川燙一下取出備用。
2. 將小排骨調味料醃約一天左右，使其入味。
3. 舖有鋁箔紙的烤盤，分別放入小排骨，以200°C烤20分鐘左右即可。

※奶油香蒜烤蚌※

材料：文蛤8個、日酒1/4杯

調味料：巴西里1/2支、大蒜1瓣、奶油1大匙、麵包粉3大匙
鹽、胡椒粉各少許

作法：

1. 文蛤泡鹽水吐沙後，置入鍋中，加入白酒煮至殼略開。
2. 取出文蛤待涼，將蛤蜊殼上蓋拔除，只留下含肉的部份；巴西里、大蒜洗淨切碎。
3. 將奶油置於鍋中加熱略融，與其他調味料一起拌勻，填入帶殼文蛤肉上，放入已預熱烤箱中，以上火200°C烤約5分鐘至麵包粉變色。
(文蛤勿烤太久否則肉會縮小、湯汁變少，風味較差。連殼之生牡蠣敲開後如法烹調，風味亦佳。)

尚朋堂對顧客服務的承諾永遠不變，
若須維修服務時請駕臨尚朋堂全省服務站。

台北	新北市八里區仁愛路108號 TEL:(02)2619-3599
基隆	基隆市七堵區六堵工業區工建北路4號 TEL:(02)2452-3900
桃園	桃園市八德區建國路62號 TEL:(03)368-0609
台中	台中市烏日區五光路607巷52號 TEL:(04)2336-7668
嘉義	嘉義縣中埔鄉和美村司公廨42之149號 TEL:(05)230-7799
台南	台南市仁德區忠義路126巷62號 TEL:(06)279-5770
高雄	高雄市鳥松區美山路220巷2之5號 TEL:(07)732-0232
宜蘭	宜蘭縣五結鄉三興村三結二路37號 TEL:(03)958-1792

敬告尚朋堂產品愛用者：

本公司關係所屬全省服務站的地址、電話，若有變更或遷移，請恕本公司無法全部告知。

全省免費服務電話：0800-828-239

官網：<http://www.sunpentown.com.tw/>

家用電器用品退換貨及服務注意事項

依照消費者保護法規定：

一、購至實體店面通路消費者：

例如：量販店、3C大賣場、百貨公司、傳統電器行等。

- (1) 注意！本產品一經使用後即無法退貨。
- (2) 新品瑕疵或故障，請回原購買處洽詢。
- (3) 換貨須知：備購買發票且商品外觀不得有刮傷、破損、受潮及損傷，且必須保有外箱、配件、保護袋、配件紙箱、保麗龍及所附文件之完整性，才能受理換貨服務。

二、購至虛擬通路消費者：

例如：網路、電視、郵購、型錄販賣等。

- (1) 適用於消費者保護法第十九條規定，消費者均享有產品到貨7天鑑賞期之權益。
- (2) 注意！鑑賞期非試用期！
- (3) 在鑑賞期內請保留商品外箱，請勿讓物流商或貨運公司收走。
- (4) 退貨須知：退回商品，外觀不得有刮傷、破損、受潮及損傷，且必須保有外箱、配件、保護袋、配件紙箱、保麗龍及所附文件之完整性，若缺一則無法辦理退貨。
- (5) 新品瑕疵或故障，比照第一條第三點辦理。

尚朋堂總代理

偉昕企業股份有限公司 謝謝您的惠顧

緊急處理方法

- 發生異常時（燒焦味時）請立刻停止使用，並拔掉電源插頭，若繼續使用，可能因發熱引起火災或觸電等危險。
- 發生異常時，應速洽購買時之經銷商或修理站，請勿自行修理工作，修理不善是會引起火災及觸電發生的原因。
- 若電源線損壞時，請速聯絡就近的服務站，由服務人員進行更換，以避免危險。

限用物質含有情況標示

設備名稱：電烤箱

型號（型式）：SO-915LG

單元(註)	限用物質及其化學符號					
	鉛 (Pb)	汞 (Hg)	鎘 (Cd)	六價鉻 (Cr ⁺⁶)	多溴聯苯 (PBB)	多溴二苯醚 (PBDE)
加熱元件	○	○	○	○	○	○
電子零件 (含溫控器, 定時器)	○	○	○	○	○	○
內部配線	○	○	○	○	○	○
外殼塑料	○	○	○	○	○	○
金屬部件 (含外殼、固 定片,螺絲)	○	○	○	○	○	○
電源線	○	○	○	○	○	○

備考1. “超出0.1 wt %”及“超出0.01 wt %”係指限用物質之百分比含量超出百分比含量基準值。

備考2. “○”係指該項限用物質之百分比含量未超出百分比含量基準值。

備考3. “-”係指該項限用物質為排除項目。

使用安全注意事項

- ◆ 使用前請先詳閱本說明書，並請妥善保存。



- ◆ 使用時機體附近勿放置易燃物品，如塑膠容器、酒精等（至少距離10cm以上）。

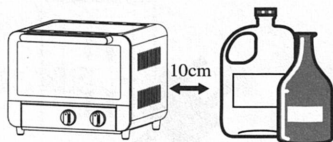

- ◆ 使用前請先核對電壓(台灣110V，香港、大陸220V)確認符合本機規格才可使用。

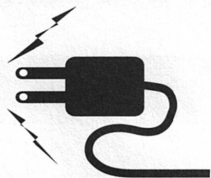

- ◆ 請將烤箱置於平坦的表面。

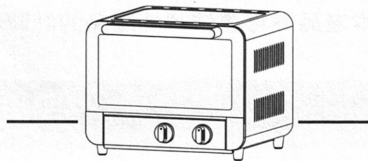

- ◆ 使用中機身溫度高，請勿直接用手觸摸。

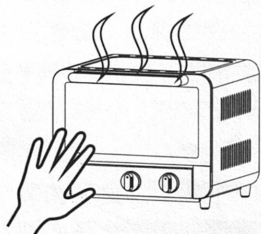

- ◆ 請勿將烤箱置於桌布、毛毯等易燃之物品上方。

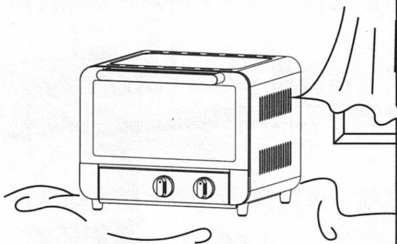

- ◆ 欲取出烘烤之食物時，請先將插頭拔掉，並使用取物夾或手套取出食物。



- ◆ 若有下列情形發生時，請立刻停止使用並送回經銷商處理：

- 碰撞或摔落損壞。
- 電源線或插頭有破損情形。

